

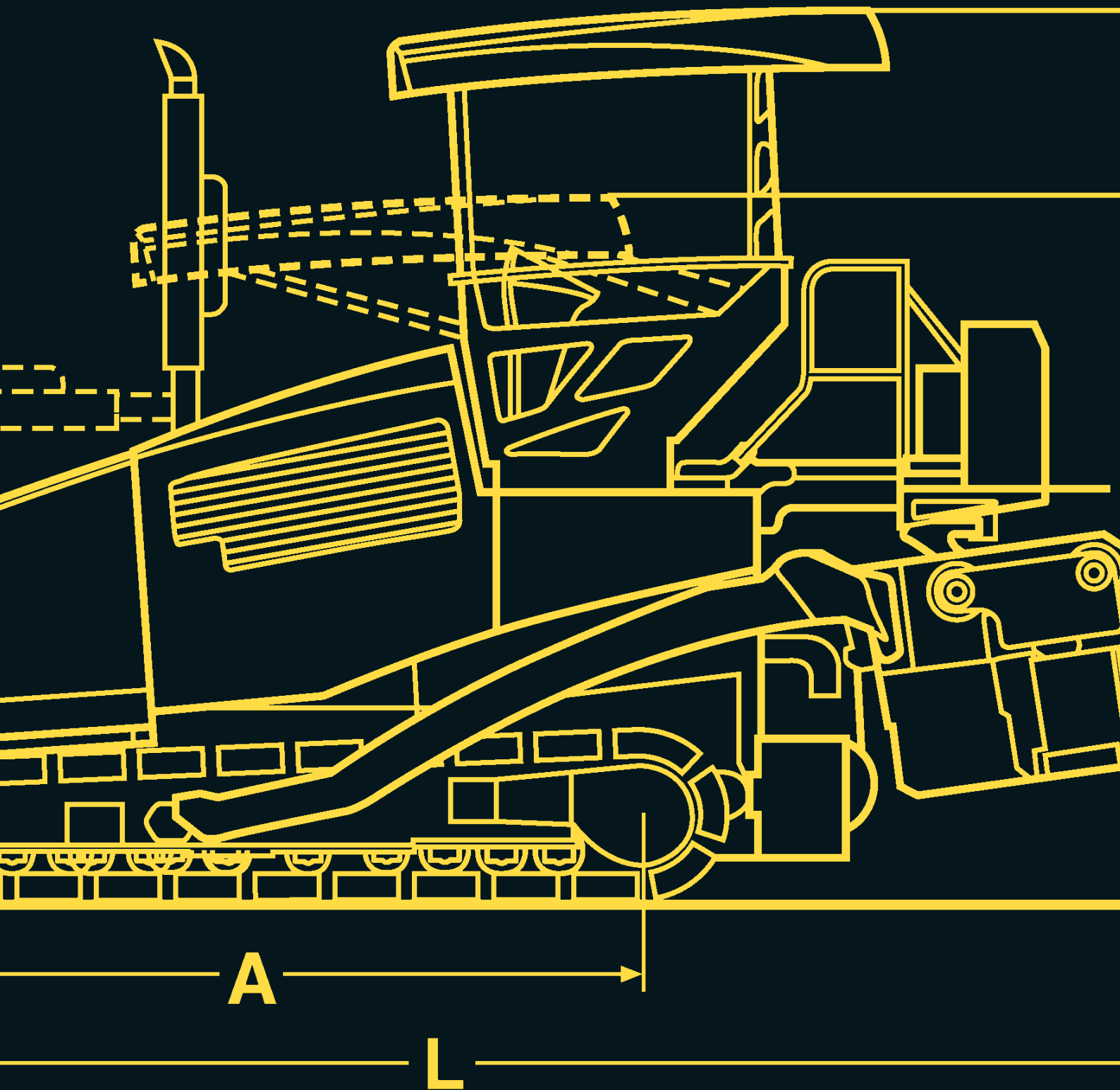

# РОЖДЕННЫЕ ДЛЯ ДОРОГ.

НОВЫЕ АСФАЛЬТОУКЛАДЧИКИ С ДНК BOMAG.





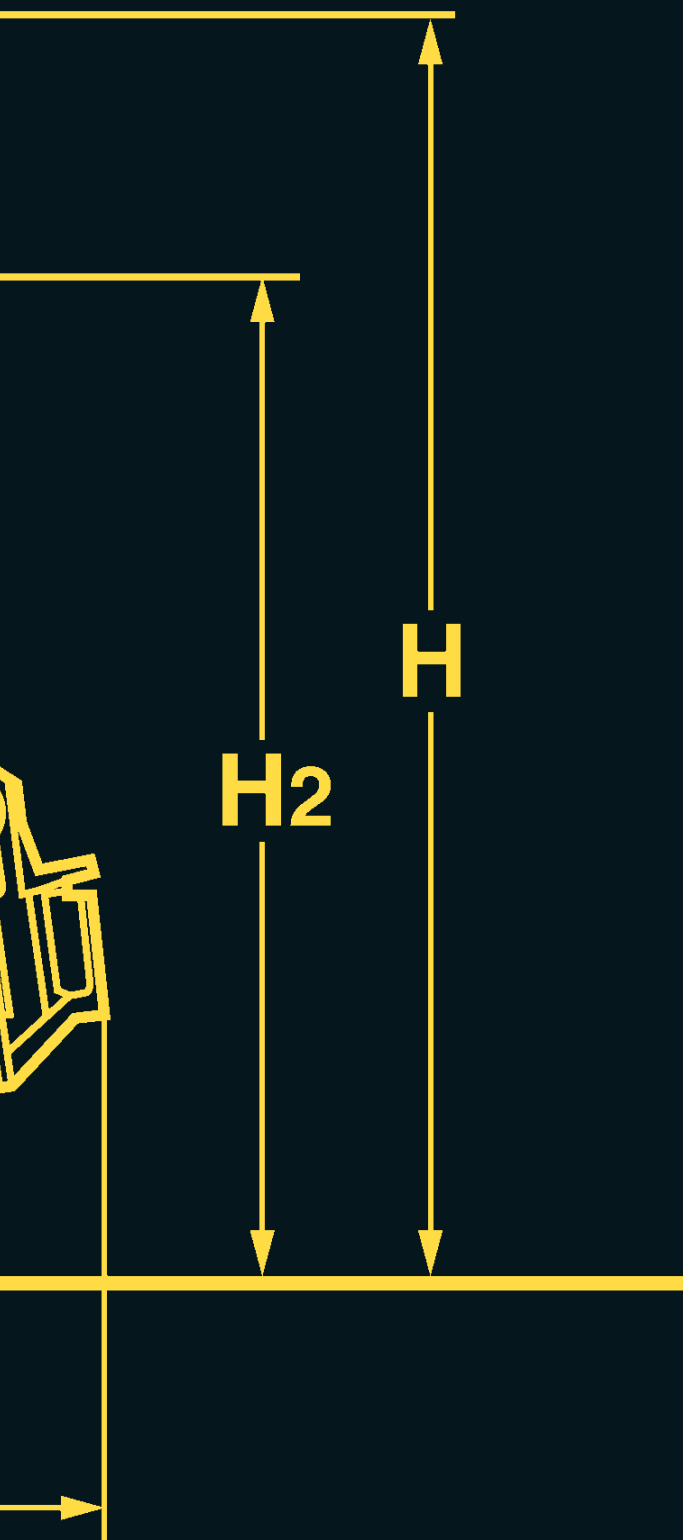

## СОДЕРЖАНИЕ

- 4 Технологии BOMAG с 1957 года
- 6 Модельный ряд асфальтоукладчиков
- 8 Высокие технологии
- 10 MAGMALIFE
- 12 QUICK COUPLING
- 14 ECOMODE
- 16 SIDEVIEW
- 18 Концепция технического обслуживания
- 19 Притягательность техники
- 20 Анализ затрат
- 22 Серия BF 223
- 23 Серия BF 300
- 24 Серия BF 600 / BF 700
- 26 Серия BF 800 / BF 900
- 28 Дополнительное оборудование
- 30 В работе
- 32 Технические характеристики
- 34 Резюме

# НАШ СЛЕД В МИЛЛИОН КИЛОМЕТРОВ.

Вы строите лучшие дороги, чтобы мы все могли по ним ездить с комфортом. А для того, чтобы Вы могли добиваться наилучших результатов, мы строим самые лучшие машины. Являясь частью всемирно известной группы FAYAT, мы предлагаем машины для выполнения любых работ по дорожному строительству – начиная от уплотнителей грунта, дорожных фрез, рециклеров и дорожных катков и заканчивая асфальтоукладчиками. Вот уже на протяжении более 60 лет история BOMAG считается неотъемлемой частью истории строительства дорог.

Благодаря нашим «ноу-хау» мы являемся двигателем и генератором инноваций для всей отрасли. Фирма BOMAG разработала и представила на рынке целый ряд технологий – начиная от систем измерения и управления уплотнением (такие как ECONOMIZER и ASPHALT MANAGER), и заканчивая технологиями по снижению эксплуатационных расходов (например, ECOMODE)

и максимально эффективному нагреву плиты: MAGMALIFE. Мы предлагаем решения любых дорожно-строительных задач.

Наши эксперты и наши партнеры в более чем 120 странах мира окажут Вам любую поддержку – начиная от оснащения машин и заканчивая участием в решении самых трудных задач.

Нашим инновационным потенциалом мы обязаны 2000 сотрудников по всему миру, их активной работе и уникальному опыту. Все это составляет именно те «ноу-хау», благодаря которым мы занимаем ведущие позиции на мировом рынке. Это также обеспечивается безусловным признанием нашего качества, проявляющего уже на стадии разработки продукта и во время производства, подкрепленного квалификацией наших сотрудников и обслуживанием, гарантирующим оптимальную поддержку на месте проведения работ.



# МАКСИМАЛЬНАЯ ПРОИЗВОДИТЕЛЬНОСТЬ У НИХ В РОДУ.



УКЛАДЧИК ДЛЯ  
АВТОМАГИСТРАЛЕЙ  
**BF 900 И BF 800**

УНИВЕРСАЛЬНЫЙ  
УКЛАДЧИК  
**BF 700 И BF 600**

Строительство дороги – это дорогостоящий проект. Поэтому каждый асфальтоукладчик ориентирован на рентабельность, вне зависимости от того, к какому классу он относится, оборудован ли он колесным или гусеничным ходом. Это проявляется и в пониженном расходе топлива, и в быстрой эксплуатационной готовности, и

в превосходном предварительном уплотнении. Эффективная дорожно-строительная техника спроектирована и оптимизирована нашими инженерами, имеющими полувековой опыт работы. Максимальная надежность каждой выпускаемой с завода машины позволяет Вам сделать правильный выбор в пользу BOMAG.



УКЛАДЧИК ДЛЯ  
ГОРОДСКИХ ДОРОГ  
**BF 300**

УНИВЕРСАЛЬНЫЙ  
УКЛАДЧИК  
**BF 223**

# ХОРОШАЯ РАБОТА. ОСОБЕННО ДЕТАЛИ.

ЧТО ДЕЛАЕТ НАШИ УКЛАДЧИКИ УНИКАЛЬНЫМИ:



## ПРЕВОСХОДНЫЙ ОБЗОР

Благодаря смещаемому водителскому креслу в функции бокового обзора SIDEVIEW.



## МАКСИМАЛЬНАЯ ДОЛГОВЕЧНОСТЬ

Благодаря принципу MAGMALIFE залитых алюминием нагревательных элементов.



## САМОЕ БЫСТРОЕ ВРЕМЯ НАГРЕВА

Благодаря инновационной технологии нагрева плиты MAGMALIFE.







## ОПТИМАЛЬНАЯ ЭРГОНОМИКА

Благодаря запатентованной концепции управления SIDEVIEW.



## ОБРАЗЦОВАЯ ЭФФЕКТИВНОСТЬ

Благодаря интеллектуальной системе управления двигателем и гидравликой ECOMODE.



## МИНИМАЛЬНОЕ ВРЕМЯ НА МОНТАЖ УШИРИТЕЛЕЙ ПЛИТЫ

Благодаря удобной быстросменной навесной системе QUICK COUPLING.





Скорость – это не ловкость рук, а креативное, ориентированное на клиента инженерное решение. Новая система нагрева выглаживающей плиты MAGMALIFE готова к работе в три раза быстрее по сравнению с обычными системами.

ТИПИЧНО BOMAG: MAGMALIFE.

## ЧЕМ БЫСТРЕЕ НАГРЕВ ПЛИТЫ УКЛАДЧИКА, ТЕМ БЫСТРЕЕ ОН ГОТОВ К РАБОТЕ.

Высокие температуры – это самое главное в укладке асфальта. Благодаря MAGMALIFE мы определили новые стандарты в области нагрева плиты. Все нагревательные элементы залиты в алюминиевом блоке. Благодаря великолепной теплопроводности алюминия существенно сокращается время нагрева. И тем самым, обеспечивается быстрая эксплуатационная готовность укладчика и быстрая готовность к работе бригады.

- Время нагрева не более 20 минут и равномерное распределение температур
- Повышенная защита нагревательных элементов от коррозии
- 2 года гарантии на алюминиевые нагревательные пластины
- Электрогенератор с оптимальными размерами
- Простое, интуитивное управление
- Независимый нагрев боковых ограничителей

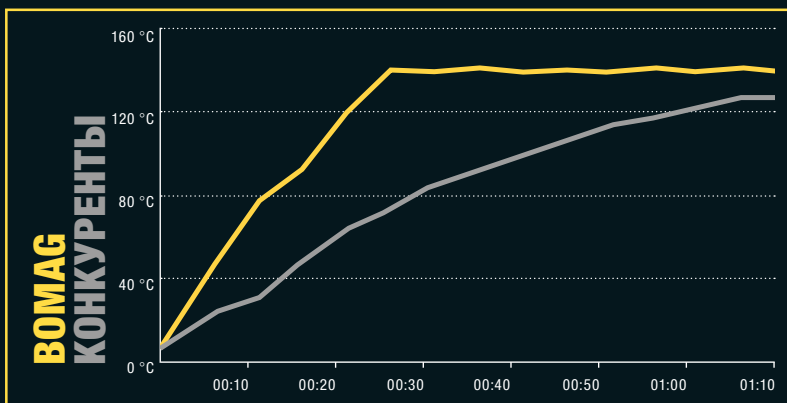

**BOMAG** КОНКУРЕНТЫ

BOMAG в сравнении с обычными электрическими плитами.

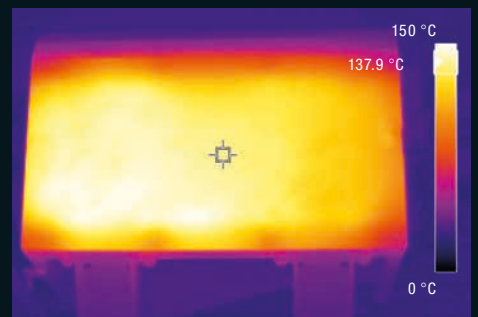

Оптимальное распределение температур.



Превосходная защита: цельнолитые нагревательные элементы.



Удивительно просто: система нагрева с контролем нагревательных контуров.



AG



Практичная эффективность – вот подходящее описание нашей технологии QUICK COUPLING. Оно отображает истинный ход мыслей наших инженеров: лучше гениально просто, чем сложно. Это именно то, что ценится на стройплощадке.



ТИПИЧНО BOMAG: QUICK COUPLING.

## МИНИМАЛЬНОЕ ВРЕМЯ НА УСТАНОВКУ УШИРИТЕЛЕЙ.

Быстро, просто, надежно: разработанная фирмой BOMAG система QUICK COUPLING. Интеллектуальная быстросменная навесная система, при которой увеличение ширины плиты осуществляется без болтов. Результат: минимальное время на монтаж уширителей, существенно сокращающее расходы.

- Навеска деталей в соответствующие направляющие
- Использование скользящих муфт
- Отсутствие необходимости бокового упора для плиты
- Максимальная универсальность для любой ширины укладки

### СРАВНЕНИЕ ЗАТРАТ НА УСТАНОВКУ УШИРИТЕЛЕЙ BOMAG против КОНКУРЕНТОВ

#### СРАВНЕНИЕ ЗАТРАЧИВАЕМОГО ВРЕМЕНИ



**BOMAG**

Монтаж и демонтаж  
с помощью QUICK COUPLING:  
1,5 ч x 2 человека



**КОНКУРЕНТЫ**

Монтаж и демонтаж без  
QUICK COUPLING:  
3 ч x 2 человека

#### СРАВНЕНИЕ РАСХОДОВ

**68.400 €**

**136.800 €**

При монтаже и демонтаже 76 раз в год, оплата 60 евро в час/чел.,  
продолжительность эксплуатации 5 лет

**50 % ЭКОНОМИЯ**



Максимальная оперативность: меньше деталей, быстрое соединение.

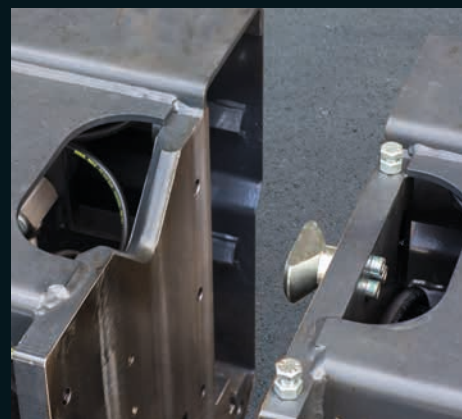

Гениально просто: крепление  
системы QUICK COUPLING.



ТИПИЧНО BOMAG: ECOMODE.

## ИНТЕЛЛЕКТУАЛЬНОЕ ОБОРУДОВАНИЕ.

Благодаря ECOMODE фирма BOMAG предлагает своим клиентам действительно самые экономичные асфальтоукладчики на рынке. Система активного управления двигателем и гидравликой экономит до 20% топлива, благодаря чему существенно уменьшается уровень шума и вредных выбросов в окружающую среду. Интеллектуальное электронное оборудование себя полностью оправдывает даже в тяжелых строительных условиях.

- Регулируемая частота вращения двигателя позволяет экономить топливо и обеспечивает более тихую работу
- Управляемая гидравлика точно обеспечивает необходимую мощность
- Гидравлически регулируемые вентиляторы дополнительно уменьшают расход топлива и снижают уровень шумового загрязнения

Опыт показал, что 80% ежедневной работы можно выполнять в экономичном режиме «Есо». Датчики увеличивают частоту вращения двигателя, только когда действительно необходимо больше мощности.





Мощный и экономичный: двигатели с нормой токсичности выхлопных газов Tier 3 и Tier 4 final.

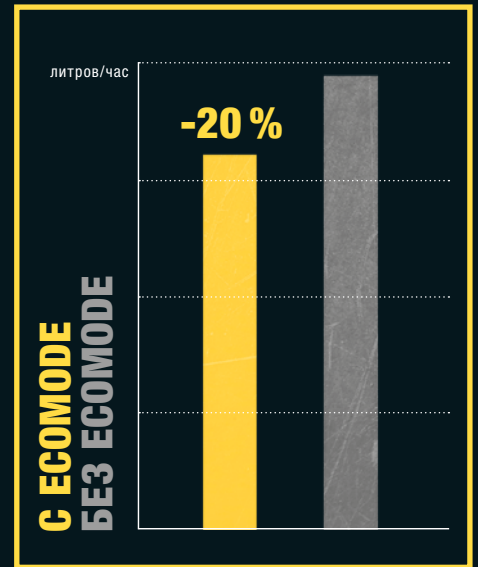

Включение экономичного режима: ECOMODE.



Надежно: управляемая гидравлика точно обеспечивает необходимую мощность.





ТИПИЧНО BOMAG: SIDEVIEW.

## ВЫДВИГАЕТСЯ ВЛЕВО И ВПРАВО, УЛУЧШАЕТ ОБЗОР.

*При разработке платформы оператора новейшего поколения укладчиков наши инженеры стремились создать их комфортными, эргономичными и удобными в управлении. И их решение: запатентованная система BOMAG SIDEVIEW.*

Пульт управления и кресло образуют регулируемый узел. Пульт управления может быть смещен влево и вправо с выступом до 60 см. Благодаря этому Вы можете сконцентрироваться на том, что происходит на площадке оператора: оптимальная видимость края машины, бункера, шнека и плиты. На пульте управле-

ния можно непосредственно вы-  
брать все функции. Все выключа-  
тели расположены логично и  
эргономично. Управлять нашими  
асфальтоукладчиками можно уже  
после непродолжительного ин-  
структажа. Никакого дорогостоя-  
щего обучения не требуется.



Полный обзор: хорошая обзорность всей рабочей зоны.



Дорожное строительство требует точности. Поэтому мы разработали наши укладчики, поставив себя на место Ваших операторов: как машина может облегчить им выполнение работ? Результат – площадка оператора, на которой благодаря технологии SIDEVIEW оператору открывается полный обзор на наиболее важные конструктивные узлы.



Правильное расположение для любой ситуации: удобная площадка оператора.



КОНЦЕПЦИЯ ТЕХНИЧЕСКОГО ОБСЛУЖИВАНИЯ.

## ЛУЧШЕ ВСЕГО, КОГДА ПРОСТО.

Как и управление, техническое обслуживание наших асфальтоукладчиков осуществляется легко и просто. Как и управление каждой функцией осуществляется с помощью отдельного выключателя, так и замена каждого выключателя возможна по-отдельности. Обеспечен удобный доступ к подкапотному пространству с гидросистемами и ко всем фильтрам. Полностью

автоматическая система централизованной смазки позволяет существенно реже проводить техническое обслуживание наших укладчиков. А для того чтобы существенно сократить время возможных простоев, мы предлагаем воспользоваться тщательно подобранными комплектами технического обслуживания и аварийными комплектами.



Все необходимое: комплекты технического обслуживания фирмы BOMAG.



Просторно: доступ для проведения технического обслуживания.



Быстро и компетентно: проведение нами технического обслуживания на месте выполнения работ.



Все необходимое на случай крайней необходимости: аварийные комплекты фирмы BOMAG.



Тишина и спокойствие: низкий уровень шума для всех машин.



Все на своем месте: вместительный дополнительный багажник.



Совершенно ровно: выглаживающие листы для оптимальной поверхности.

СПЕЦИАЛЬНЫЕ РЕШЕНИЯ.

## СДЕЛАТЬ ЛЕГЧЕ ТЯЖЕЛУЮ РАБОТУ.

*Новые идеи всегда востребованы. И дорожное строительство – не исключение. И именно тогда, когда они имеют высокую практическую ценность. В этом отношении наших инженеров не превзойти.*

Благодаря низкому уровню шума мощных двигателей обеспечивается комфортная рабочая среда, а порядок на рабочем месте сохраняется благодаря вместительному дополнительному багажнику на борту. Превосходный результат работы с велико-

лепной ровностью, оптимальной структурой поверхности и максимальным предварительным уплотнением обеспечивают выглаживающие листы большого размера и большой собственный вес нашей высокопроизводительной плиты.

Последовательное управление качеством укладки и уникальные технические системы, такие как MAGMALIFE, QUICK COUPLING и ECOMODE, делают асфальтоукладчики фирмы BOMAG также непревзойденным в отношении экономии затрат. И это подтверждается совокупной стоимостью владения (Total Cost of Ownership, TCO), т.е. суммой всех затрат, возникающих в ходе эксплуатации машины.



СОВОКУПНАЯ СТОИМОСТЬ ВЛАДЕНИЯ (ТСО).

## ЭКОНОМИЯ ПРИ КАЖДОМ ПРИМЕНЕНИИ.

Асфальтоукладчики фирмы BOMAG строят не только самые лучшие дороги. Они также работают на прибыль. Масштабные анализы ТСО показали, что их затраты на жизненный цикл существенно ниже, чем у конкурентов.

Так, например, обычные расходы на техническое обслуживание\* на 6% ниже, а на топливе Вы экономите до 17%. А если говорить об эксплуатационной готовности, то Вы на 60% экономите на расходах, связанных со временем нагрева, и на 48% - на расходах по увеличению ширины плиты. Таким образом, в год Вы экономите как минимум пятизначную сумму в евро. С учетом всего срока службы это более 100.000 евро! Инновационная технология BOMAG обеспечивает качество и бережное отношение к нашей окружающей среде и Вашему кошельку.

### ОБЩЕЕ СРАВНЕНИЕ ТСО

Затраты на ремонт и содержание<sup>1</sup>



Расходы на топливо<sup>2</sup>



Время нагрева<sup>3</sup>

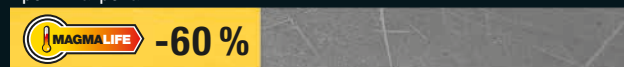

Уширение плиты<sup>4</sup>



Общие затраты



\*В условиях Центральной Европы, на основе модели BF 700, срок службы 5 лет, средняя наработка 1000 моточасов/год

- 1) Без необходимости замены нагревательных элементов каждые 2 года.  
На основе: затраты на техническое обслуживание: 68 €/ч., удаление до сервисного центра: 160 км
- 2) Расход: 9,5 л/ч вместо 11,4 л/ч, нагрев до 10 мин. быстрее  
(стоимость топлива: 1,31 €/л)
- 3) Нагрев до 10 мин. быстрее
- 4) Благодаря системе Quick Coupling время монтажа меньше на 50%,  
расчет на основе: установка уширителей 4 раза в месяц, ширина плиты: 8 метров, 2 рабочих

Благодаря собственной массе в 5 тонн и своей компактной конструкции **BF 223** особенно эффективен в строительстве пешеходных и велосипедных дорожек, а также в садоводстве и устройении ландшафтов.



КОМПАКТНЫЙ УКЛАДЧИК BF 223 / УКЛАДЧИК ДЛЯ ГОРОДСКИХ ДОРОГ BF 300:

## ВЕЛИКОЛЕПНЫЙ РЕЗУЛЬТАТ НА НЕБОЛЬШИХ СТРОЙПЛОЩАДКАХ.

*Компактно, мощно, надежно: Наши «малютки» работают также превосходно, как их «большие собратья», и отличаются, в частности, своей универсальностью. Это идеальный вариант в случае ограниченного пространства на стройплощадках.*

### BF 223

- Концепция интуитивного управления и при этом быстрое манипулирование машиной
- Электрически нагреваемая плита с шириной укладки 1,4–2,6 м
- Компактные размеры для проведения работ в стесненных условиях
- Складная площадка водителя для простоты транспортировки



Универсальное применение благодаря компактной конструкции.



8,5 тонный **BF 300** идеально подходит для внутригородских мероприятий. Его универсальность также обеспечивает наилучшие возможности применения в сельском дорожном строительстве.

## **BF 300**

- Мощный, но экономичный: двигатель мощностью 55 кВт в сочетании с системой управления частотой вращения двигателя ECOMODE
- Нагревательные элементы MAGMALIFE для увеличения срока службы и равномерного распределения тепла
- Чрезвычайно удобный для пользователя благодаря системе BOMAG SIDEVIEW
- Возможность ширины укладки до 5 метров

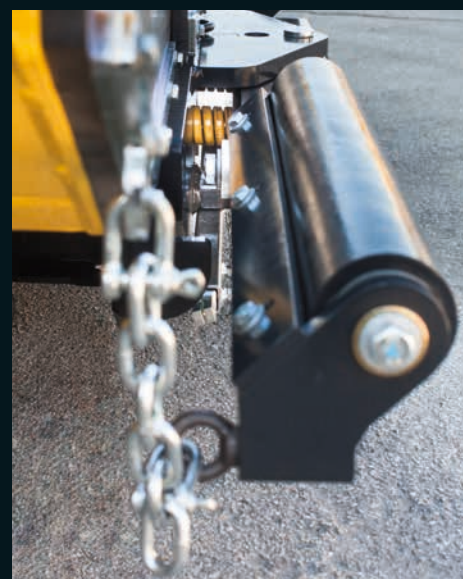

Защита от удара при стыковке самосвала благодаря подпружиненным сдвигаемым роликам.



УНИВЕРСАЛЬНЫЙ УКЛАДЧИК BF 600 / BF 700:

## УНИВЕРСАЛЬНЫ В СВОЕМ КЛАССЕ.

*Эти асфальтоукладчики благодаря оптимальному соотношению производительности и универсальности обладают всем, что необходимо для качественного и одновременно эффективного строительства дорог.*

- ECOMODE осуществляет регулирование гидравлики в соответствии с требуемой мощностью
- Снижение расхода топлива и уровня шума благодаря интеллектуальной системе управления частотой вращения двигателя
- Надежное распределение материала даже при большой ширине укладки
- Благодаря алюминиевым пластинам MAGMALIFE обеспечивается быстрое нагревание и равномерное распределение тепла
- Небольшое время для установки уширителей благодаря системе быстросменных муфт QUICK COUPLING
- Возможность установки разной ширины укладки обеспечивает максимальную универсальность





**BF 600** 19,8 т, мощность 116 кВт и обеспечивает максимальную производительность укладки 600 т в час. **BF 700** имеет вес 20,2 т, мощность 128 кВт и обеспечивает производительность укладки 700 т асфальта в час. Обе машины имеют регулируемую ширину базовой плиты от 2,5 до 5 м или, соответственно, от 3 до 6 м.



Универсальность: от подъездной дороги до автомагистрали.



Оптимальное распределение материала: большой диаметр шнека.



Подпружиненные сдвигаемые ролики: гидравлически регулируемые и с качающейся опорой.



УКЛАДЧИК ДЛЯ АВТОМАГИСТРАЛЕЙ BF 800 / BF 900:

## СТРОИТ ДОРОГУ ДАЖЕ ДЛЯ САМОЛЕТОВ.

*Наши тяжелые машины предназначены для трудных проектов. Они востребованы там, где необходима чрезвычайно высокая производительность укладки: например, на автомагистралях или даже на сети взлетно-посадочных полос крупного аэродрома.*

- Максимальное предварительное уплотнение до 95% благодаря бесступенчато регулируемой частоте вибрации и трамбовки
- Более длинный гусеничный движитель гарантирует максимальное тяговое усилие
- Инновационные системы BOMAG ECOMODE, MAGMALIFE, QUICK COUPLING и SIDEVIEW обеспечивают оптимальную надежность и эффективность затрат
- Глубокие выглаживающие плиты для превосходной ровности укладки асфальта
- Пропорциональное регулирование шнеков и ленточных конвейеров с помощью ультразвуковых датчиков
- Система регулирования нагрузки плиты (Load Control System (L.C.S.))
- Простая и безопасная транспортировка благодаря гидравлически опускаемой крыше и быстрому закреплению для транспортировки плиты



Ошибки управления исключены: надежный пульт управления.

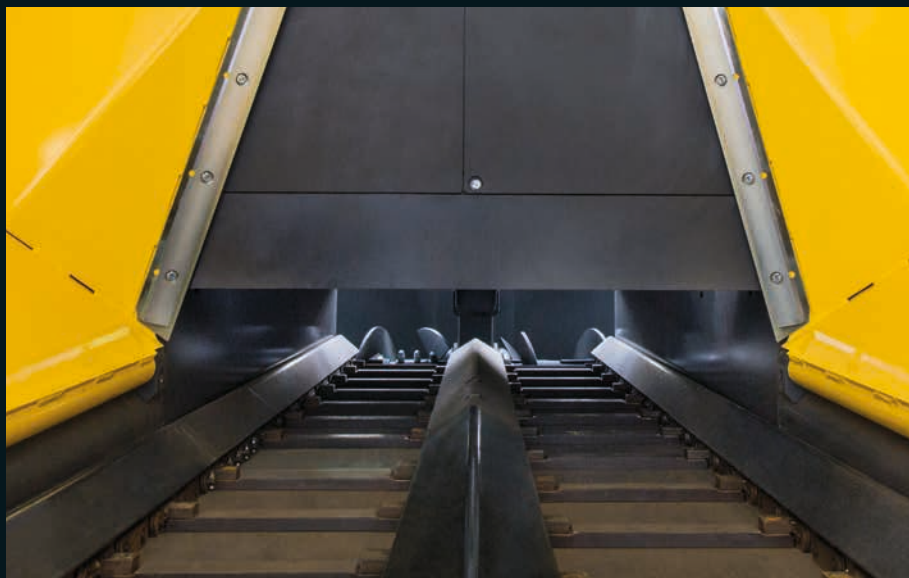

Подача материала без помех: реверсивный скребково-ленточный конвейер.

**BF 800** имеет вес 21,3 т, мощность 135 кВт и обеспечивает с самого начала производительность укладки асфальта 800 т/ч. Его старший брат **BF 900** имеет вес 21,5 т, мощность 160 кВт и обеспечивает производительность укладки асфальта 900 т/ч. Рабочая ширина обеих машин может составлять до 10 метров.



Ночные работы в аэропорту: великолепные результаты укладки при нехватке времени.

ДОПОЛНИТЕЛЬНОЕ ОБОРУДОВАНИЕ.

## МЫ ПОСТРОИМ МАШИНУ В СООТВЕТСТВИИ С ВАШИМИ ПОЖЕЛАНИЯМИ.

Несмотря на то, что выходящие с завода асфальтоукладчики BOMAG уже оснащены всем необходимым оборудованием, у Вас как у заказчика есть свобода действий для воплощения собственных представлений о том, какова должна быть идеальная машина.

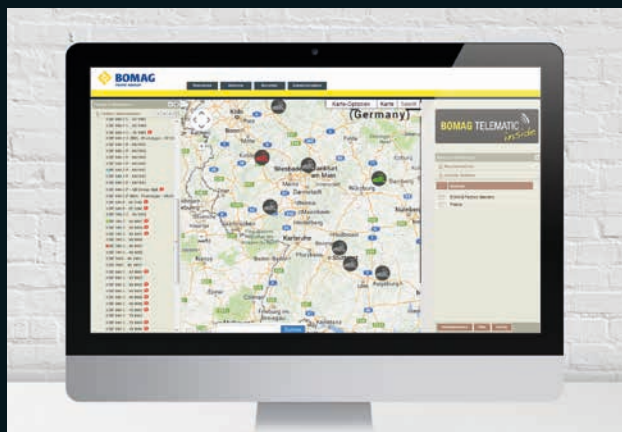

**Автоматически смещаемая платформа SIDEVIEW**  
Чрезвычайно удобно: благодаря этой опции «люкс» посредством электродвигателя Вы можете автоматически смещать пульт управления, а также поднимать или опускать крышу.

**BOMAG Telematic**  
Очень информативно: Вам в любой момент известно, где находятся Ваши машины, как они используются, и когда предстоит следующее техническое обслуживание.



**Система вентиляции**  
Очень свежо: с помощью системы вентиляции осуществляется отвод паров асфальта от шнеков.

**Электрически нагреваемые ограничители плиты**  
Очень чисто: эти листы предотвращают прилипание битума к холодным боковым ограничителям плиты, чтобы те не оставляли после себя на асфальте следов.



#### Насос для смазочной системы

Чрезвычайно надежно: расположенный по центру насос осуществляет автоматическую подачу смазочного материала к основной плите, ленточному конвейеру и шнеку.



#### Специальное лакокрасочное покрытие

Очень привлекательно: на заводе по Вашему требованию створки бункера, двери и твердая часть крыши укладчика могут быть окрашены в цвета Вашей фирмы.



#### Power-Moon

Очень светло: если Вам необходимо дополнительное освещение, то мы предоставим Вам дополнительный осветительный баллон с крепежом.



#### Нивелирующие системы MOVA

Очень чувствительные датчики: в качестве опции для установки на заводе доступны различные нивелирующие системы, действующие по принципу зондирования по высоте и поперечному уклону.

## У НАС ХОРОШАЯ РЕПУТАЦИЯ ВО ВСЕМ МИРЕ.

Качество говорит само за себя. Везде. Поэтому неудивительно, что наши машины задействованы в самых грандиозных проектах по всему миру. Например, как здесь при строительстве автомагистрали от Пекина до внутренней Монголии. Это действительно масштабный проект строительства дороги общей протя-

женностью более 3700 километров. Наши укладчики работают здесь над строительством дорожного полотна шириной 19,8 м. На снимке показаны два BF 800 C с плитой S 600 TV, а также катки BW 203 и BW 25 RH. Мы гордимся тем, что наши машины пользуются доверием у строительных фирм во всем мире.







### **BF 223 C**

### **BF 300 C**

### **BF 300 P**

### **BF 600 C-2**

Производительность	200 т/ч	300 т/ч	300 т/ч	600 т/ч
Вес	5,1 t	8,5 t	8 t	19,5 t
Объем бункера	2,8 м³	4,8 м³	4,8 м³	7 м³
Двигатель	37 kW Perkins	55 kW Kubota	55,4 kW Kubota	115 kW Deutz 113 kW Mercedes
Норма токсичности выхлопных газов	Tier 3	Tier 3 Tier 4f	Tier 3 Tier 4f	Tier 3 Tier 4f

## **ПЛИТА**

Тип плиты	HF	S 340-2 TV	S 340-2 TV	S 500 TV
Уплотнение	Вибрация	Трамбующий брус Вибрация	Трамбующий брус Вибрация	Трамбующий брус Вибрация
Стандартная ширина укладки	1,4–2,6 m	1,7–3,4 m	1,7–3,4 m	2,5–5 m
Максимальная ширина укладки	4 m	5 m	4,4 m	8 m

Тип плиты		S 340-2 V	S 340-2 V	S 600 TV
Уплотнение		Вибрация	Трамбующий брус Вибрация	Трамбующий брус Вибрация
Стандартная ширина укладки		1,7–3,4 m	1,7–3,4 m	3–6 m
Максимальная ширина укладки		5 m	4,4 m	8 m



**BF 600 P-2****BF 700 C-2****BF 800 C****BF 800 P****BF 800 SOIL****BF 900 C**

600 т/ч

700 т/ч

800 т/ч

800 т/ч

800 т/ч

900 т/ч

18,5 t

19,5 t

21,3 t

20,3 t

21,3 t

21,5 t

7 м³

7 м³

7,2 м³

7,2 м³

7,2 м³

7,2 м³

128 kW  
Mercedes128 kW Deutz  
128 kW  
Mercedes135 kW Deutz  
140 kW Deutz135 kW Deutz  
140 kW Deutz135 kW Deutz  
140 kW Deutz

160 kW Deutz

Tier 4f

Tier 3  
Tier 4fTier 3  
Tier 4iTier 3  
Tier 4iTier 3  
Tier 4iTier 3  
Tier 4i

S 500 TV

S 500 TV

S 500 TV

S 500 TV

S 500 TV

S 500 TV

Трамбующий брус  
ВибрацияТрамбующий брус  
ВибрацияТрамбующий брус  
ВибрацияТрамбующий брус  
ВибрацияТрамбующий брус  
ВибрацияТрамбующий брус  
Вибрация

2,5–5 м

2,5–5 м

2,5–5 м

2,5–5 м

2,5–5 м

2,5–5 м

7,5 м

9 м

9 м

9 м

9 м

9 м

S 600 TV

S 600 TV

S 600 TV

S 600 TV

S 600 TV

S 600 TV

Трамбующий брус  
ВибрацияТрамбующий брус  
ВибрацияТрамбующий брус  
ВибрацияТрамбующий брус  
ВибрацияТрамбующий брус  
ВибрацияТрамбующий брус  
Вибрация

3–6 м

3–6 м

3–6 м

3–6 м

3–6 м

3–6 м

7,5 м

9 м

10 м

9 м

10 м

10 м

Возможны технические изменения. На изображенных машинах могут быть установлены дополнительные опции.



# УСПЕХ – ЭТО РЕЗУЛЬТАТ ТЯЖЕЛОГО ТРУДА. И ЛУЧШЕГО ОБОРУДОВАНИЯ.

Наша цель – создание самой лучшей техники. Продуктов, в отношении качества и эффективности затрат которых не должно быть никаких компромиссов. Мы и впредь будем делать все, чтобы оставаться новаторами в этой сфере. Благодаря гибкой концепции обслуживания, в которой важную роль играют люди.

Благодаря машинам, управление которыми осуществляется просто и наглядно. И благодаря всем новым идеям, облегчающим работу на стройплощадках и гарантирующим оптимальный результат. Успех – это командная работа, к которой мы готовы.



Head Office / Hauptsitz:

**BOMAG**

Hellerwald  
56154 Boppard  
GERMANY  
Tel. +49 6742 100-0  
Fax +49 6742 3090  
info@bomag.com

**BOMAG Maschinen-  
handelsgesellschaft m.b.H.**

Klausenweg 654  
2534 Alland  
AUSTRIA  
Tel. +43 2258 20202  
Fax +43 2258 20202-20  
austria@bomag.com

**BOMAG MARINI EQUIPAMENTOS LTDA.**

Rua Comendador Clemente Cifali, 530  
Distrito Industrial Ritter  
Cachoeirinha – RS  
BRAZIL  
ZIP code 94935-225  
Tel. +55 51 2125-6677  
Fax +55 51 3470-6220  
brasil@bomag.com

**BOMAG (CANADA), INC.**

2233 Argentia Road, East Tower  
Suites 302  
Mississauga, ON, Canada  
L5N 2X7  
Tel. +1 800 782 6624  
Fax +1 905 361 9962  
canada@bomag.com

**BOMAG (CHINA)**

Compaction Machinery Co. Ltd.  
No. 2808 West Huancheng Road  
Shanghai Comprehensive  
Industrial Zone (Fengxian)  
Shanghai 201401  
CHINA  
Tel. +86 21 33655566  
Fax +86 21 33655508  
china@bomag.com

**BOMA Equipment  
Hong Kong LTD**

Wayson Commercial Building  
28 Connaught Road West  
Sheung Wan  
HONG KONG  
Tel. +86-20-8136-1380  
Fax +86-20-8136-1062  
bomahk@bomag.com

**BOMAG France S.A.S.**

2, avenue du Général de Gaulle  
91170 Viry-Châtillon  
FRANCE  
Tel. +33 1 69578600  
Fax +33 1 69962660  
france@bomag.com

**BOMAG (GREAT BRITAIN), LTD.**

Sheldon Way  
Larkfield, Aylesford  
Kent ME20 6SE  
GREAT BRITAIN  
Tel. +44 1622 716611  
Fax +44 1622 710233  
gb@bomag.com

**BOMAG Italia Srl.**

Via Roma 50  
48011 Alfonsine  
ITALY  
Tel. +39 0544 864235  
Fax +39 0544 864367  
italy@bomag.com

**FAYAT BOMAG Polska Sp. z o.o.**

Ul. Szyszkowa 52  
02-285 Warszawa  
POLAND  
Tel. +48 22 482 04 00  
Fax +48 22 482 04 01  
poland@bomag.com

**FAYAT BOMAG RUS OOO**

141400, RF, Moscow region  
Khimki, Klayazma block, h. 1-9  
RUSSIA  
Tel. +7 (495) 287 92 90  
Fax +7 (495) 287 92 91  
russia@bomag.com

**BOMAG GmbH**

300 Beach Road  
The Concourse, #18-06  
Singapore 199555  
SINGAPORE  
Tel. +65 6 294 1277  
Fax +65 6 294 1377  
singapore@bomag.com

**BOMAG Americas, Inc.**

125 Blue Granite Parkway  
Ridgeway SC 29130  
U.S.A.  
Tel. +1 803 3370700  
Fax +1 803 3370800  
usa@bomag.com