

KOMATSU



КАТАЛОГ КОВШЕЙ



Дистрибьюторы



ООО «МОДЕРН МАШИНЕРИ ФАР ИСТ»

г. Магадан
685021, ул. Речная, д. 79/1
тел.: +7 (413-2) 699-699, 633-633, 644-644
e-mail: office@modernmachinery.ru
www.modernmachinery.ru

ООО «КОМЕК МАШИНЕРИ»

г. Екатеринбург
620024, Елизаветинское шоссе, д. 42
тел.: 8 (800) 200-02-10
e-mail: info@komek.ru
www.komek.ru

ТОО «КОМЕК МАШИНЕРИ КАЗАХСТАН»

Республика Казахстан
010000, Казахстан, г. Нур-Султан
пр. Н. Тлендиева, д. 4
тел.: 8 (800) 080-05-65
+7 (7172) 64-67-10
e-mail: info@komek.kz
www.komek.kz

ООО «ИСТК»

г. Москва
109382, ул. Совхозная, д. 1, стр. 1
тел.: 8 (800) 555-21-12
+7 (495) 663-35-87, +7 (499) 750-01-01
Сервисная поддержка (24 часа)
тел.: +7 (926) 014-22-97
Департамент аренды техники (24 часа)
тел.: +7 (495) 741-63-92
e-mail: mail@istk.ru
www.istk.ru

ООО «СУМИТЕК ИНТЕРНЕЙШНЛ»

г. Москва
125317, Волоколамское шоссе, д. 83
тел.: +7 (495) 797-28-48
факс: +7 (495) 797-28-47
e-mail: info@sumitec.ru
www.sumitec.ru

ИООО «ИКО МАШИНЕРИ» (БЕЛАРУСЬ)

Республика Беларусь
223043, Минская область, Минский район,
Папернянский с/с, дер. Зацень, ул. Луговая, д. 3
тел.: + (375-17) 505-63-81
тел./факс: + (375-17) 505-63-82
e-mail: info.by@iko.group

ООО «ИКО МАШИНЕРИ» (АРМЕНИЯ)

Республика Армения, г. Ереван
0061, пер. Масиса, 3
тел.: + (37455) 50-00-03
e-mail: info.am@iko.group
www.iko.group

ИП ООО "IKO MACHINERY" (УЗБЕКИСТАН)

Республика Узбекистан, г. Ташкент
100167, Мирабадский район,
ул. Гейдара Алиева, д. 313
тел.: (998 78) 129-63-96
факс: (998 78) 129-63-98
e-mail: info.uz@iko.group
www.iko.group

ООО «ИКО МАШИНЕРИ» (ТАДЖИКИСТАН)

Республика Таджикистан, г. Душанбе
734019, ул. Каримова, д. 14
тел.: +992 905 071-966
e-mail: info.tj@iko.group
www.iko.group

ОСОО «ИКО МАШИНЕРИ» (КЫРГЫЗСТАН)

Кыргызская Республика, г. Бишкек
720021, ул. Ибраимова, д. 103, 13 этаж
тел.: +996 556 503-509
e-mail: info.kg@iko.group
www.iko.group

«ГУНЕЙКАЯ САНАИ ВЕ ТИДЖАРЕТ А. Ш.»

Республика Туркменистан, г. Ашгабат
744000, ул. А. Аннаева, д. 30
тел.: +7 (99312) 36-86-67, 36-89-26, 36-91-91
факс: (99312) 36-83-80
e-mail: guneykayatm@gmail.com
www.guneykayagroup.com



Наименование: ООО «Комацу Мэнюфэкчуринг Рус»

Месторасположение:

Россия, г. Ярославль

Площадь:

50 200 кв. м

Продукция:

- Гидравлические экскаваторы среднего класса
- Самосвалы 91 тонна
- Ковши усиленные для гидравлических экскаваторов среднего класса
- Ковши горных экскаваторов PC800, PC1250, PC2000 (обратная лопата)



Гидравлические экскаваторы среднего класса



Самосвалы 91 тонна



Ковши усиленные для экскаваторов



Ковши горных экскаваторов PC800, PC1250, PC2000 (обратная лопата)



Склады. Ковши всегда в наличии



Строительные ковши

Производитель	Описание	Тип ковша
KOMATSU Ярославль	облегченные ковши увеличенного объема для работ, требующих повышенной производительности	← Строительные ковши (GP)
KOMATSU Ярославль	усиленные ковши стандартного объема – оптимальное соотношение объема и массы, наличие защит для тяжелых условий работы	← Усиленные ковши (HD)
KOMATSU ME КОВШ	ковш каплевидной формы с защитой для тяжелых условий работы – в совокупности обеспечивает наиболее эффективную работу	← Ковши для тяжелых условий (XHD)

PC200 - 4PF0070FCM - 0,8 м³
модель артикул объем



Масса ковша в сборе – 720 кг
 Ширина – 1 044 мм

Наименование	Тип	Артикул	Кол-во	Примечание
Адаптер	станд.	775-HL-200AS	-	кромка 36 мм
	усил.*	775-HL-200AH	5	кромка 40 мм
	скал.	775-HL-200AR	-	кромка 45 мм
Коронка/зуб	станд.*	775-HL-200TS	5	
	усил.	775-HL-200TH	-	возможна установка
	скал.	775-HL-200TR	-	возможна установка
Фиксатор коронки	-	775-HL-200PS	5	
Бокорез	станд.*	205-70-74180 205-70-74190	2	
Защита	угловая защита – листовая, 2 шт. по профилю ковша защита днища – листовая			

* - используется в данной спецификации ковша

Для заметок

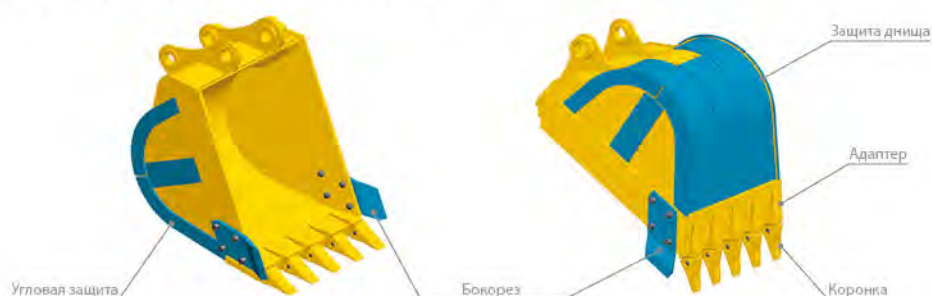

PC200 - 4PF0080DCM - 0,9 м³

модель

артикул

объем



Масса ковша в сборе – 680 кг
Ширина – 1 200 мм

Наименование	Тип	Артикул	Кол-во	Примечание
Адаптер	станд.*	775-HL-200AS	5	кромка 36 мм
	усил.	775-HL-200AH	-	кромка 40 мм
	скал.	775-HL-200AR	-	кромка 45 мм
Коронка/зуб	станд.*	775-HL-200TS	5	
	усил.	775-HL-200TH	-	возможна установка
	скал.	775-HL-200TR	-	возможна установка
Фиксатор коронки	-	775-HL-200PS	5	
Бокорез	станд.*	205-70-74180 205-70-74190	2	
Защита	угловая защита – листовая, 2 шт. по профилю ковша защита днища – листовая			

* - используется в данной спецификации ковша

Для заметок

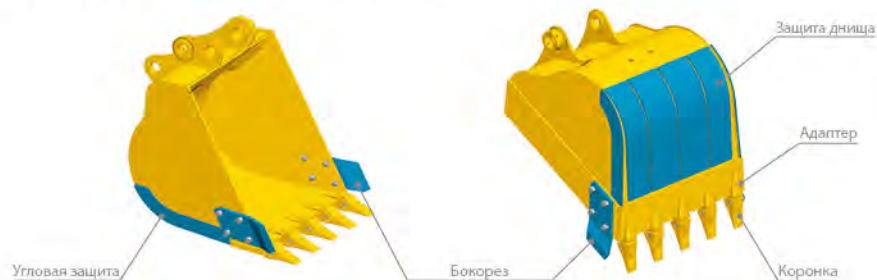

PC200 - X721172600 - 1,0 м³

модель

артикул

объем



Масса ковша в сборе – 720 кг
Ширина – 1 200 мм

Наименование	Тип	Артикул	Кол-во	Примечание
Адаптер	станд.*	775-HL-200AS	5	кромка 36 мм
	усил.	775-HL-200AH	-	кромка 40 мм
	скал.	775-HL-200AR	-	кромка 45 мм
Коронка/зуб	станд.*	775-HL-200TS	5	
	усил.	775-HL-200TH	-	возможна установка
	скал.	775-HL-200TR	-	возможна установка
Фиксатор коронки	-	775-HL-200PS	5	
Бокорез	станд.*	205-70-74180 205-70-74190	2	
Защита	угловая защита – листовая, 2 шт. по профилю ковша защита днища – листовая			

* - используется в данной спецификации ковша

Для заметок

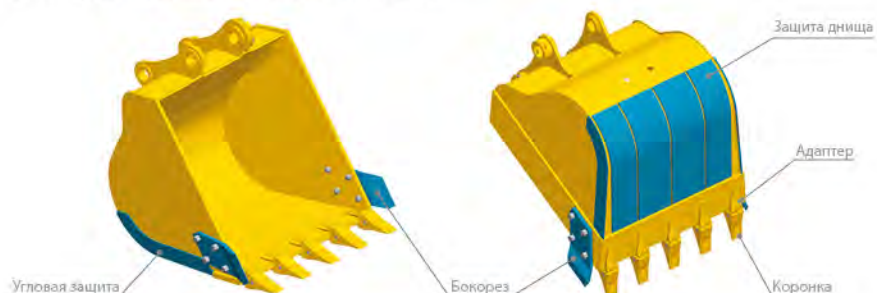

Строительные ковши

PC220 - 4PF0090FCC - 1,0 м³

модель артикул объем



Масса ковша в сборе – 850 кг
Ширина – 1 153 мм

Для заметок

Наименование	Тип	Артикул	Кол-во	Примечание
Адаптер	станд.	775-HL-220AS	-	кромка 40 мм
	скал.*	775-HL-220AR	4	кромка 45 мм
Коронка/зуб	станд.*	775-HL-300TS	4	
	усил.	775-HL-300TH	-	возможна установка
	скал.	775-HL-300TR	-	возможна установка
Фиксатор коронки	-	775-HL-200PS	4	
Бокорез	станд.*	205-70-74180 205-70-74190	2	
Защита	угловая защита – листовая, 2 шт. по профилю ковша защита днища – листовая			

* - используется в данной спецификации ковша

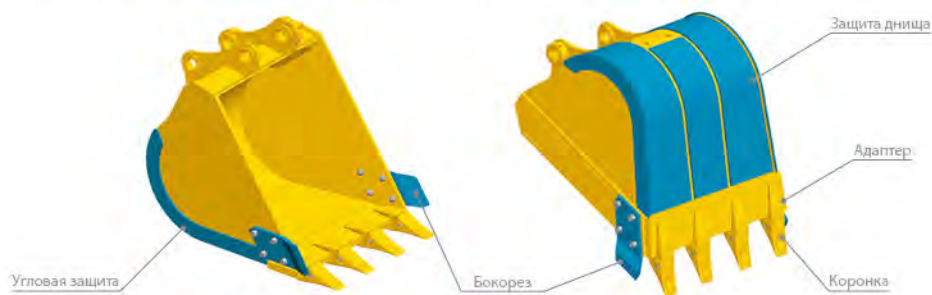

PC220 - 4PF0100DCC - 1,14 м³

модель артикул объем



Масса ковша в сборе – 800 кг
Ширина – 1 293 мм

Для заметок

Наименование	Тип	Артикул	Кол-во	Примечание
Адаптер	станд.	775-HL-220AS	-	кромка 40 мм
	скал.*	775-HL-220AR	5	кромка 45 мм
Коронка/зуб	станд.	775-HL-300TS	-	возможна установка
	усил.*	775-HL-300TH	5	
	скал.	775-HL-300TR	-	возможна установка
Фиксатор коронки	-	775-HL-200PS	5	
Бокорез	станд.*	205-70-74180 205-70-74190	2	
Защита	угловая защита – листовая, 2 шт. по профилю ковша защита днища – листовая			

* - используется в данной спецификации ковша

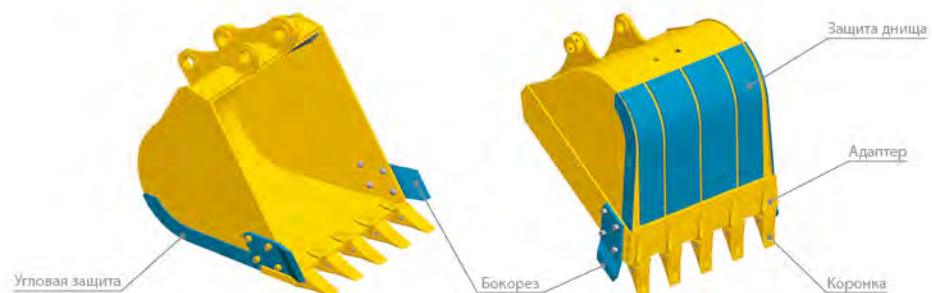

PC300 - 4PF0120FCJ - 1,4 м³

модель артикул объем



Масса ковша в сборе – 1 430 кг
Ширина – 1 470 мм

Для заметок

Наименование	Тип	Артикул	Кол-во	Примечание
Адаптер	станд.	775-HL-300AS	-	кромка 40 мм
	усил.	775-HL-300AH	-	кромка 50 мм
	скал.*	775-HL-300AR	3	кромка 55 мм
Адаптер угловой	скал.*	775-HL-300AC	2	литой с кромкой
Коронка/зуб	станд.*	775-HL-300TS	5	
	усил.	775-HL-300TH	-	возможна установка
	скал.	775-HL-300TR	-	возможна установка
Фиксатор коронки	-	775-HL-300PS	5	
Межзуб. защита	скал.*	208-934-5170	4	кромка 55 мм
Защита верт. стенок	скал.*	208-934-7132		
Защита	угловая защита – высокопрочные пластины износа защита днища – высокопрочные пластины износа			

* - используется в данной спецификации ковша

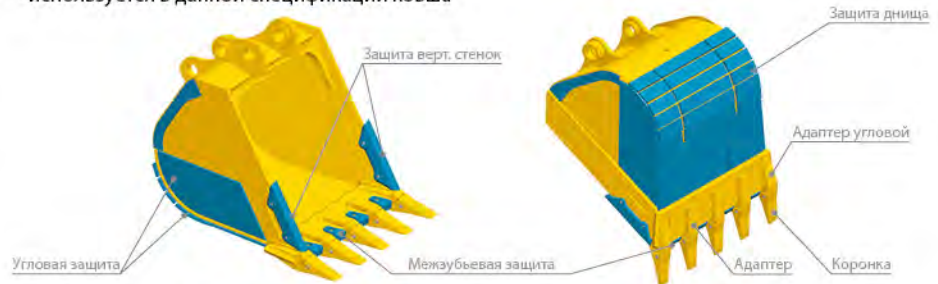

PC300 - 4PF0140DCC - 1,6 м³

модель артикул объем



Масса ковша в сборе – 1 110 кг
Ширина – 1 514 мм

Для заметок

Наименование	Тип	Артикул	Кол-во	Примечание
Адаптер	станд.*	775-HL-300AS	6	кромка 40 мм
	усил.	775-HL-300AH	-	кромка 50 мм
	скал.	775-HL-300AR	-	кромка 55 мм
Коронка/зуб	станд.*	775-HL-300TS	6	
	усил.	775-HL-300TH	-	возможна установка
	скал.	775-HL-300TR	-	возможна установка
Фиксатор коронки	-	775-HL-300PS	6	
Бокорез	станд.*	207-70-34160 207-70-34170	2	
Защита	угловая защита – высокопрочные пластины износа защита днища – высокопрочные пластины износа			

* - используется в данной спецификации ковша

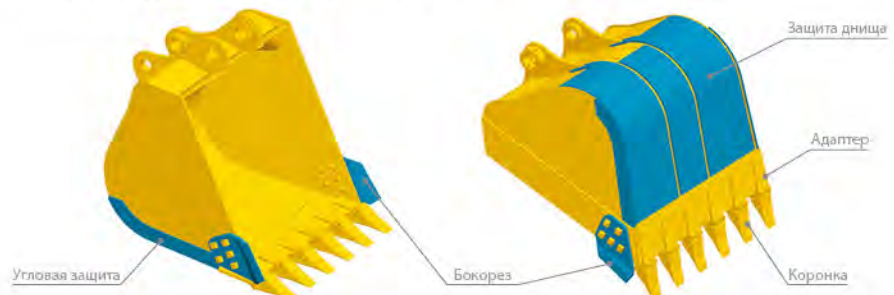

Строительные ковши

PC400 - 4PF0170FCB - 1,9 м³

модель артикул объем



Масса ковша в сборе – 1 960 кг
Ширина – 1 626 мм

Для заметок

Модель	Тип	Артикул	Кол-во	Примечание
Адаптер центр.	станд.	775-HL-400AS	-	кромка 45 мм
	скал.*	775-HL-400AR	3	кромка 60 мм
Адаптер угловой	скал.*	775-HL-400AC	2	литой с кромкой
	станд.*	775-HL-400TS	5	
Коронка/зуб	усил.	775-HL-400TH	-	возможна установка
	скал.	775-HL-400TR	-	возможна установка
Фиксатор коронки	-	775-HL-400PS	5	
Междузуб. защита	скал.*	209-939-5170	4	кромка 60 мм
Защита верт. стенок	скал.*	208-934-7132	4	
Защита	угловая защита – листовая, 2 шт. по профилю ковша защита днища – высокопрочные пластины износа			

* - используется в данной спецификации ковша

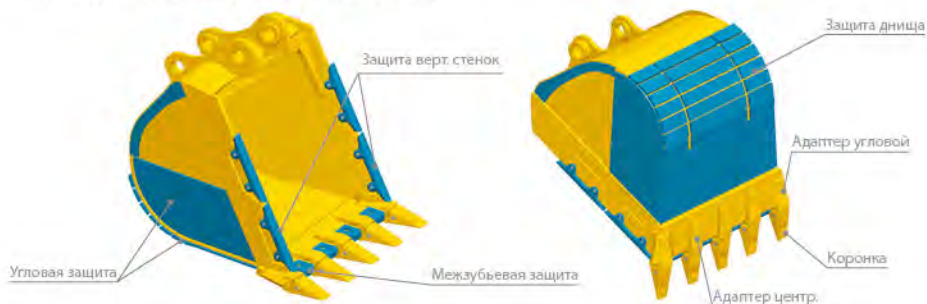

PC400 - 4PF0190FCB - 2,1 м³

модель артикул объем



Масса ковша в сборе – 2 060 кг
Ширина – 1 748 мм

Для заметок

Модель	Тип	Артикул	Кол-во	Примечание
Адаптер центр.	станд.	775-HL-400AS	-	кромка 45 мм
	скал.*	775-HL-400AR	3	кромка 60 мм
Адаптер угловой	скал.*	775-HL-400AC	2	литой с кромкой
	станд.*	775-HL-400TS	5	
Коронка/зуб	усил.	775-HL-400TH	-	возможна установка
	скал.	775-HL-400TR	-	возможна установка
Фиксатор коронки	-	775-HL-400PS	5	
Междузуб. защита	скал.*	209-939-5170	4	кромка 60 мм
Защита верт. стенок	скал.*	208-934-7132	4	
Защита	угловая защита – листовая, 2 шт. по профилю ковша защита днища – высокопрочные пластины износа			

* - используется в данной спецификации ковша

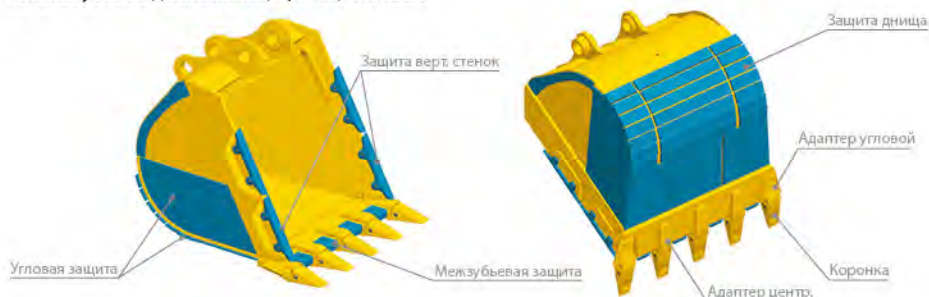

Особенности ME ковшей



Новая каплевидная форма ковша обеспечивает **высокую производительность** за счет меньшего сопротивления при копании как снаружи ковша, так и внутри.

Усиленная конструкция ковша:

- Более эффективная форма защитных пластин
- Усиленные межзубьевые защиты
- Увеличенная ширина кромки
- Меньший износ за счет особой каплевидной формы ковша

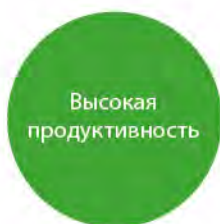

Высокая
продуктивность



Меньшее
сопротивление
при погружении
в грунт

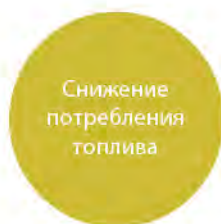

Снижение
потребления
топлива



Высокая
экономическая
эффективность

Траектория ковша при копании

Стандартный ковш

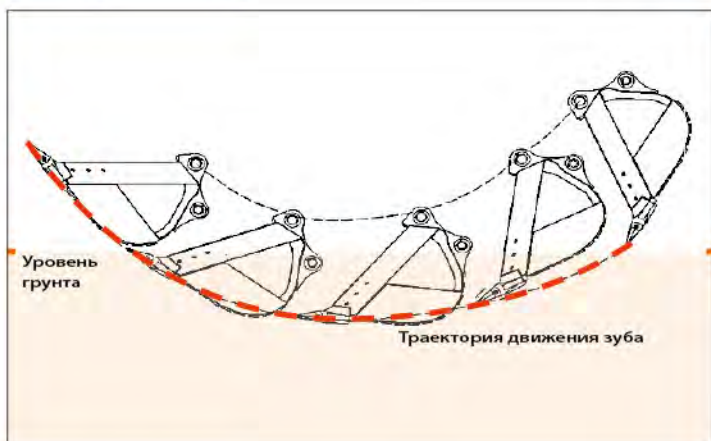

ME ковш



Стандартный ковш

Нижняя пластина износа
(обе стороны): SHT569, t19

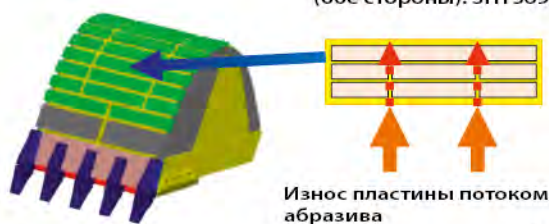

Увеличенная жесткость за счет
большой ширины кромки.

ME ковш

Нижняя пластина износа
(обе стороны): SHT1080, t14



Долговечность увеличена до 150%
(срок эксплуатации нижних пластин).

ME ковши Komatsu

PC300 - X520010740 - 1,4 м³
модель артикул объем



Масса ковша в сборе – 1 440 кг
 Ширина – 1 498 мм

Наименование	Тип	Артикул	Кол-во	Примечание
Адаптер центр.	станд.	775-HL-300AS	-	кромка 45 мм
	скал.*	775-HL-300AR	5	кромка 55 мм
Адаптер угловой	скал.*	775-HL-300AC	5	литой с кромкой
Коронка/зуб	станд.*	775-HL-300TS	5	возможна установка
	усил.	775-HL-300TH	-	возможна установка
	скал.	775-HL-300TR	-	
Фиксатор коронки	-	775-HL-300PS	5	
Межзуб. защита	скал.*	775-60-30LSN	4	кромка 60 мм
Защита верт. стенок	скал.*	208-934-7132	2	
Защита	угловая защита – высокопрочные пластины износа защита днища – высокопрочные пластины износа			

* - используется в данной спецификации ковша

Для заметок

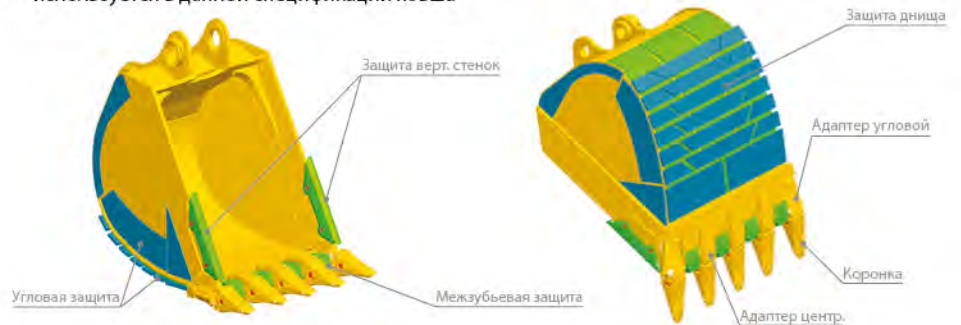

PC400 - X520011100 - 1,9 м³
модель артикул объем



Масса ковша в сборе – 1 965 кг
 Ширина – 1 630 мм

Наименование	Тип	Артикул	Кол-во	Примечание
Адаптер центр.	станд.	775-HL-400AS	-	кромка 45 мм
	скал.*	775-HL-400AR	3	кромка 60 мм
Адаптер угловой	скал.*	775-HL-400AC	2	литой с кромкой
Коронка/зуб	станд.	775-HL-400TS	-	возможна установка
	усил.	775-HL-400TH	-	возможна установка
	скал.*	775-HL-400TR	5	
Фиксатор коронки	-	775-HL-400PS	5	
Межзуб. защита	скал.*	775-60-40LSN	4	кромка 60 мм
Защита верт. стенок	скал.*	208-934-7132	4	
Защита	угловая защита – высокопрочные пластины износа защита днища – высокопрочные пластины износа			

* - используется в данной спецификации ковша

Для заметок



PC400 - X720011840 - 2,1 м³

модель артикул объем



Масса ковша в сборе – 2 374 кг
Ширина – 1 748 мм

Наименование	Тип	Артикул	Кол-во	Примечание
Адаптер центр.	станд.	775-HL-400AS	-	кромка 45 мм
	скал.*	775-HL-400AR	3	кромка 60 мм
Адаптер угловой	скал.*	775-HL-400AC	2	литой с кромкой
Коронка/зуб	станд.	775-HL-400TS	-	возможна установка
	усил.	775-HL-400TH	-	возможна установка
Фиксатор коронки	-	775-HL-400PS	5	
Межзуб. защита	скал.*	775-60-40LSN	4	кромка 60 мм
Защита верт. стенок	скал.*	208-934-7132	4	
Защита	угловая защита – высокопрочные пластины износа защита днища – высокопрочные пластины износа			

* - используется в данной спецификации ковша

Для заметок

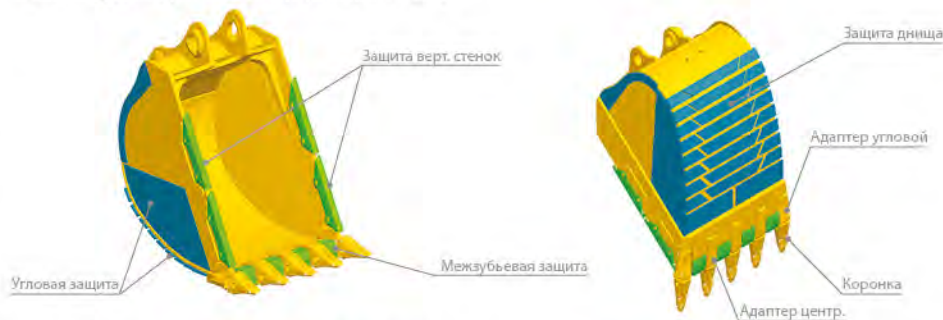

PC400SE - X720013210 - 2,8 м³

модель артикул объем



Масса ковша в сборе – 2 750 кг
Ширина – 1 590 мм

Наименование	Тип	Артикул	Кол-во	Примечание
Кромка	прямая	-	-	толщина кромки 50 мм
Адаптер центр.	станд.	K10060M50	3	
Адаптер угловой	скал.	K10060M50CC	2	литой с кромкой
Коронка/зуб	скал.	K50RC		
Фиксатор коронки		KP50C	7	
Межзубьевая защита	для лучшего внедрения	WS60	3	возможна установка ЦЫ45
Защита верт. стенок	скал.	208-934-7132	4	
Защита	угловая защита – высокопрочные пластины износа защита днища – высокопрочные пластины износа			

Для заметок

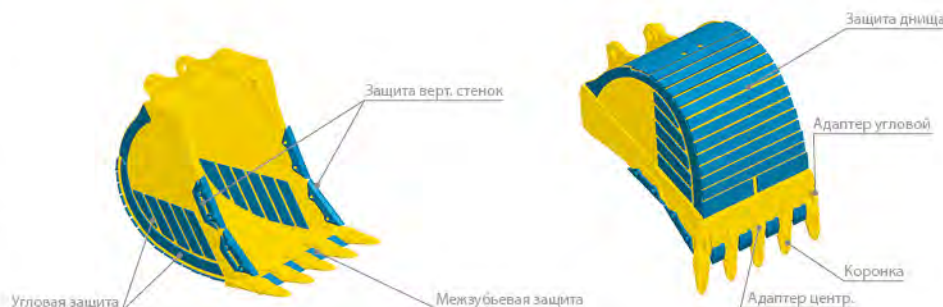

Горные ковши

PC750 - X211342251 - 4,0 м³

модель артикул объем



Масса ковша в сборе – 4414 кг
Ширина – 2246 мм

Для заметок

Наименование	Тип	Артикул	Кол-во	Примечание
Кромка	прямая	-	-	толщина кромки 80 мм
Адаптер центр.		K1080M85	3	
Адаптер угловой	усиленный	K130385CC	2	
Коронка/зуб	скальная	K85RC	5	возможны другие варианты
Фиксатор коронки		KP85C	5	
Межзубьевая защита	привариваемая	3000901HX	4	
Защита верт. стенок	на фиксаторах	427-70-13611	4	
Фиксатор верт. защиты		21N-939-3330	8	
Угловая защита	привариваемая	-	-	ST002 – 6 шт. E566973HX – 10 шт.
Защита днища	привариваемая	-	-	135087 (KVX) – 14 шт.

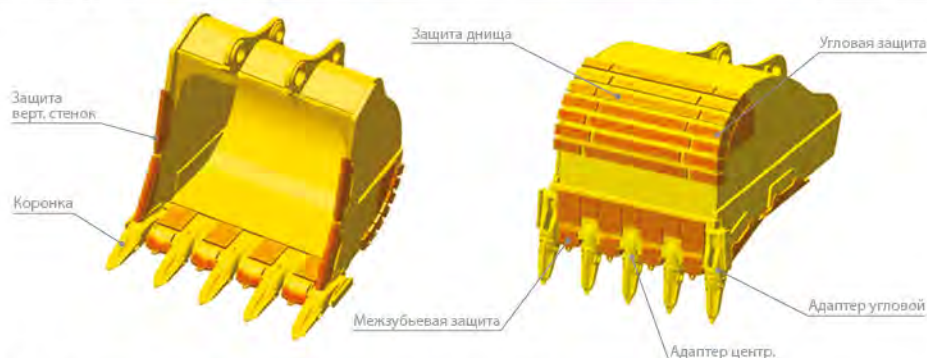

PC800 - X212010181 - 4,5 м³ (ME ковш)

модель артикул объем



Масса ковша в сборе – 4365 кг
Ширина – 2000 мм

Для заметок

Наименование	Тип	Артикул	Кол-во	Примечание
Кромка	прямая	-	-	толщина кромки 80 мм
Адаптер центр.		K1080M85	3	
Адаптер угловой	литой	K130385CC	2	
Коронка/зуб		K85RC	5	возможны другие варианты
Фиксатор коронки		KP85X	5	
Межзубьевая защита	привариваемая	3000901HX	4	
Защита верт. стенок	на фиксаторах	427-70-13611	4	
Фиксатор верт. защиты		21N-939-3330	8	
Угловая защита	привариваемая	-	-	ST002 – 6шт., E566973HX – 10 шт.
Защита днища	привариваемая	-	-	135087 (KVX) – 12 шт..

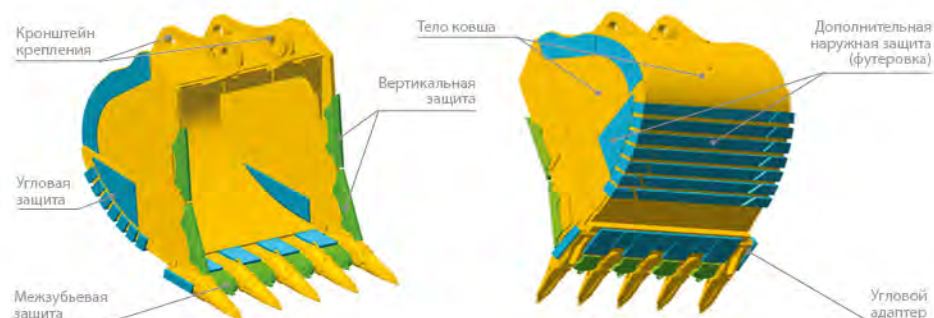

PC1250 - X211268271 - 6,7 м³

модель артикул объем



Масса ковша в сборе – 6 883 кг
Ширина – 2 520 мм

Наименование	Тип	Артикул	Кол-во	Примечание
Кромка	прямая	-	-	толщина кромки 90 мм
Адаптер центр.		350XS115	4	
Адаптер угловой	усиленный	90XS115CC	2	A90XS115CC – с защ. крышкой
Коронка/зуб	скальная	XS115RC	6	возможны другие варианты
Фиксатор коронки		XS115PX	6	
Междузубевая защита	привариваемая	3000906HX	5	
Защита верт. стенок	на фиксаторах	427-70-13611	4	
Фиксатор верт. защиты		21N-939-3330	8	
Угловая защита	привариваемая	-	-	ES66972HX – 10 шт.
Защита днища	привариваемая	-	-	135087 (KVX) – 16 шт.

Для заметок

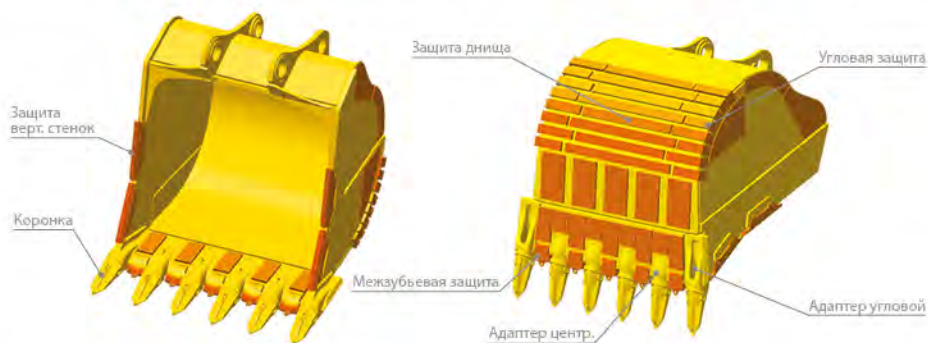

PC1250 - X520012271 - 6,7 м³ (ME ковш)

модель артикул объем



Масса ковша в сборе – 7 440 кг
Ширина – 2 130 мм

Наименование	Тип	Артикул	Кол-во	Примечание
Кромка	трапеция	-	-	толщина кромки 90 мм
Адаптер центр.		350XS115	3	
Адаптер угловой	разрезной	356XS115SL	2	
Коронка/зуб		XS115RC	5	возможны другие варианты
Фиксатор коронки		XS115PX	5	
Междузубевая защита	J-болт	LS350M275J LS350M259JR/L	2/1/1	
Защита верт. стенок	J-болт	WS2002000J	4	
Фиксатор верт. защиты		SFA34J4	4	
Угловая защита	привариваемая	ES66972HX	10	
Защита днища	привариваемая	-	-	135087 (KVX) – 16 шт.

Для заметок

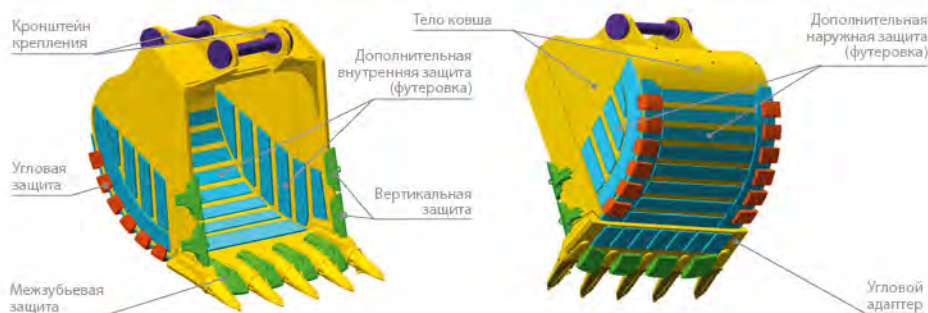

Горные ковши

PC2000 - 775-934-R112 - 12,0 м³

модель артикул объем



Масса ковша в сборе – 12 400 кг
Ширина – 2 860 мм

Для заметок

Наименование	Тип	Артикул	Кол-во	Примечание
Кромка	прямая	-	-	толщина кромки 121 мм
Адаптер центр.		A443XS145	3	
Адаптер угловой	усиленный	A120XS145CC	2	120XS145CC – без защ. крышки
Защита адаптера		WC145HX	3	
Коронка/зуб	скальная	XS145RC	5	возможны другие варианты
Фиксатор коронки		XS145PX	5	
Межзубьевая защита	привариваемая	WS141LL	4	
Защита верт. стенок	на фиксаторах	K3814	2	
Фиксатор верт. защиты		8E4708P	4	
Угловая защита	привариваемая	-	-	ES66975HX – 10 шт.
Защита днища	привариваемая	-	-	135087 (KVX) – 39 шт.

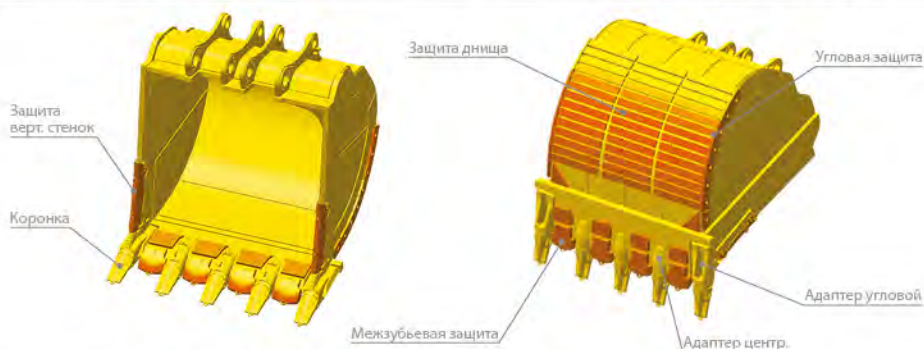

PC2000 - X520012890 - 12,0 м³ (ME ковш)

модель артикул объем



Масса ковша в сборе – 12 680 кг
Ширина – 2 890 мм

Для заметок

Наименование	Тип	Артикул	Кол-во	Примечание
Кромка	трапеция	-	-	толщина кромки 90 мм
Адаптер центр.		443XS152	3	
Адаптер угловой	разрезной	120XS152SL	2	
Коронка/зуб		XS152RC	5	возможны другие варианты
Фиксатор коронки		XS145PX	5	
Межзубьевая защита	J-болт	LS4751400J LS4751400JL/R	2/1/1	
Защита верт. стенок	J-болт	WS2753100J	4	
Фиксатор верт. защиты		SFA125J6	4	
Угловая защита	привариваемая	ES66975HX	10	
Защита днища	привариваемая	-	-	135087 (KVX) – 39 шт.

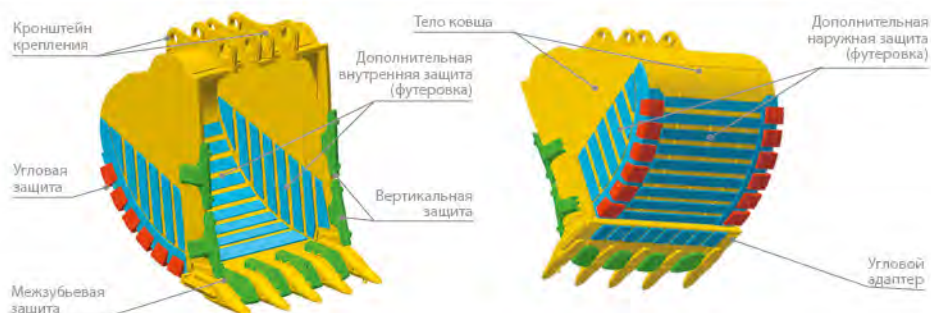

WA600 - 56-19667 (6,4 м³, high lift), 56-20029 (7,0 м³)

модель артикул объем



56-19667 (6,4 м³, high lift)

Масса – 5 599 кг
Ширина – 3 806 мм

56-20029 (7,0 м³)

Масса – 5 847 кг
Ширина – 3 866 мм

Для заметок

Наименование	Тип	Артикул	Кол-во	Примечание
Кромка	дельта	-	-	толщина кромки 60 мм
Адаптер центр.		K125050	1	крышка адаптера WC50HX
Адаптер лев./прав.		K125050L K125050R	2 2	крышка адаптера WC50HX
Адаптер угловой	разрезной	K125050SL	2	
Коронка/зуб	скал.	KSORPX	7	
Фиксатор коронки		KP50C	7	
Межзубьевая защита лев./прав.	J-болт	LS2501500JL LS2501500JR	3 3	J-болт - SFA34J4 приварная база - LSWB3
Вертикальная защита	J-болт	WS2002000J	4	J-болт - SFA34J4 приварная база - LSWB3

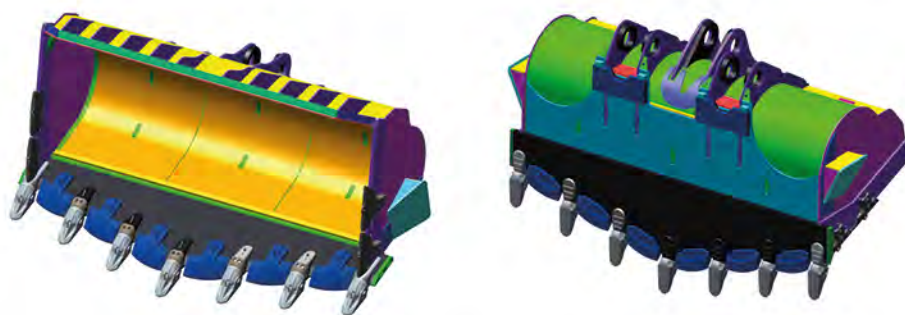

WA900 - 56-19505 (11,5 м³, high lift), 56-20205 (13,0 м³)

модель артикул объем



56-19505 (11,5 м³, high lift)

Масса – 12 718 кг
Ширина – 4 919 мм

56-20205 (13,0 м³)

Масса – 13 757 кг
Ширина – 4 919 мм

Для заметок

Наименование	Тип	Артикул	Кол-во	Примечание
Кромка	дельта	-	-	толщина кромки 80 мм
Адаптер центр.		AK131085	2	крышка адаптера WC85HX
Адаптер лев./прав.		AK131085L AK131085R	2 2	крышка адаптера WC85HX
Адаптер угловой	разрезной	K131085SL	2	
Коронка/зуб	скал.	K85AG	8	
Фиксатор коронки		KP85X	8	
Межзубьевая защита лев./прав.	J-болт	LS3001600J LS3001700JL LS3001700JR	1 3 3	J-болт - SFA1J4 приварная база - LSWB8
Вертикальная защита	J-болт	WS2002000J	4	J-болт - SFA34J4 приварная база - LSWB3

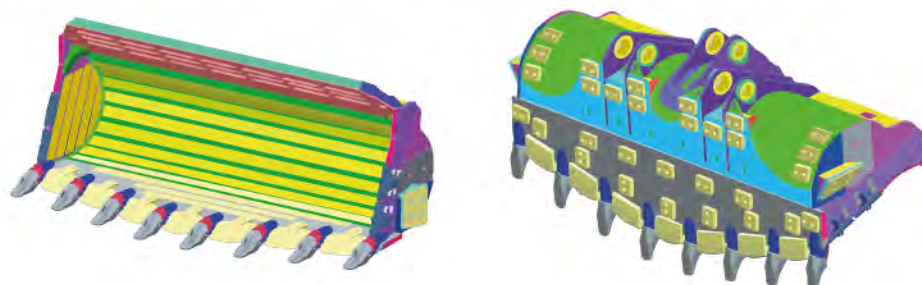

Дополнительная защита

Лучшая в мире адаптерная система!

Системы Komatsu XS и KMax/KMax2, разработанные дочерней компанией Hensley, предлагают наиболее технологичные, передовые и в то же время простые в обслуживании разработки для горного и строительного бизнеса.



PC750 – PC8000
WA800 – WA1200

Kmax

до PC750
до WA900

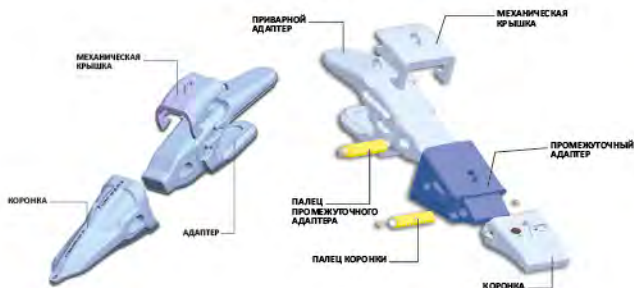

Основные особенности:

- Быстрая и простая замена зубьев
- Лучшее проникновение и эффективность
- Твердость материала одинакова по всей поверхности зубьев
- Усиленная конструкция зубьев и адаптеров
- Фиксатор многоразового использования
- Симметричный профиль, позволяющий переворачивать зубья
- Широкая номенклатура зубьев для любого типа работы

Применение:

- Условия любой тяжести
- Необходим правильный подбор зубьев

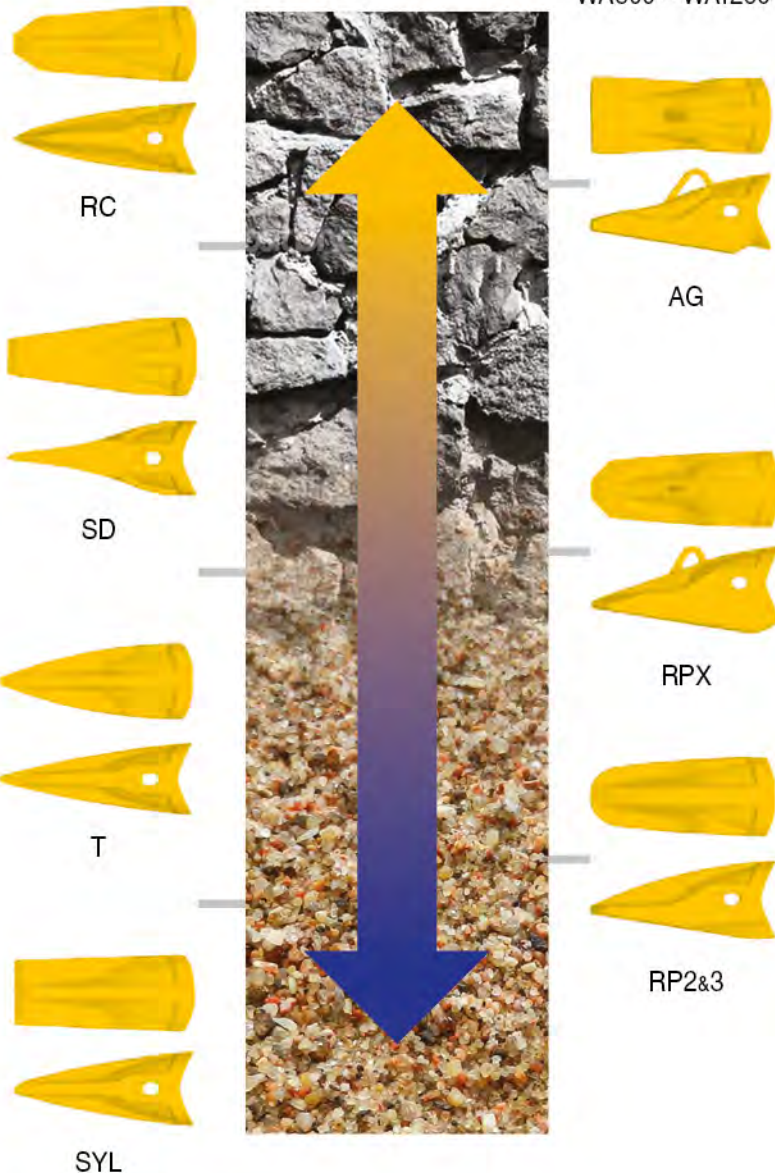

Верный подбор зубьев, адаптеров и защиты – ключевой фактор, влияющий на эффективность и производительность работы вашей машины.

KVX



Уникальная система Komatsu KVX предлагает иной подход к горному и строительному бизнесу, объединяя в себе преимущества стали, полученной путем исключительно механической обработки и надежного болтового соединения. Система KVX решает многие проблемы, характерные для стандартной адаптерной системы.

Основные особенности:

- Отсутствие сварки – болтовое крепление зуба
- Отсутствие адаптеров
- Твердость зуба 600 – 650 Бр
- Самозатачивающаяся структура зуба
- Наиболее тонкий профиль режущей кромки
- Лучшая проникающая способность
- Минимальная вероятность поломки зуба и попадания в дробильную систему

Применение:

- Отличные показатели при работе с металлическим шлаком
- При работе с углем или известняком срок эксплуатации комплекта зубьев может составить от 2-х лет

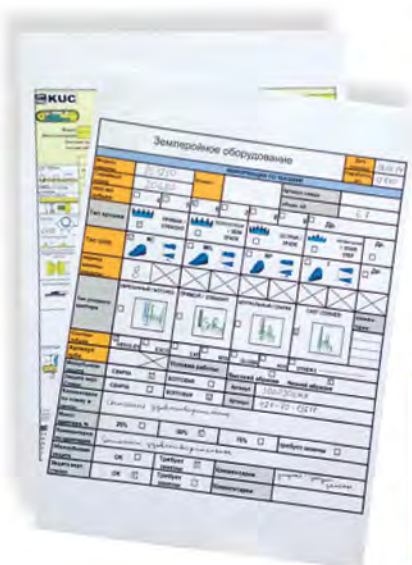

Применение систем Hensley и KVX возможно также на машинах других производителей.

Дополнительная защита

Места повышенного износа, требующие дополнительного внимания



① - межзубьевая защита

② - вертикальная защита

③ - угловая защита

④ - внешняя сторона углового адаптера

⑤ - внешняя сторона ковша

⑥ - крепление адаптеров и межзубьевых защит

⑦ - места крепления защит

⑧ - место соединения «челюсти» и задней стенки



Ламинит – износостойкие пластины из белогохромистого чугуна



Артикул	А, мм	Вес, кг
CB40N	40	1,4
CB50N	50	1,9
CB65N	65	2,4
CB100N	100	4,3
CB4130N	130	5,6

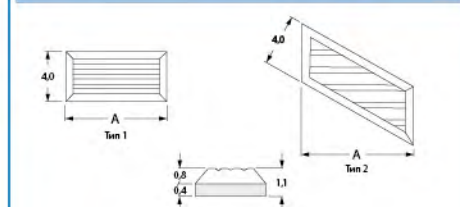
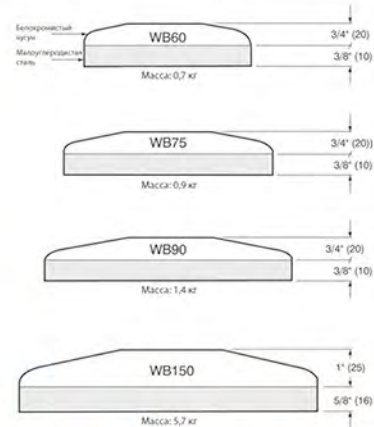

Артикул	Тип	А, мм	Вес, кг
SB403	1	212	2,9
SB404L	2	216	3,8
SB405R	2	216	3,8
SB406	1	305	4,4
SB407L	2	310	7,7
SB408R	2	310	7,7
SB409	1	152	2,3
SB410L	2	152	3,8

Примеры использования



Дополнительная защита



Износостойкие элементы с болтовым креплением

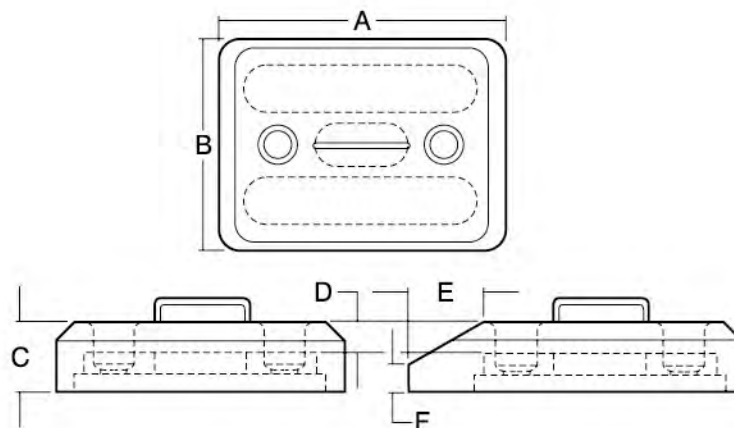
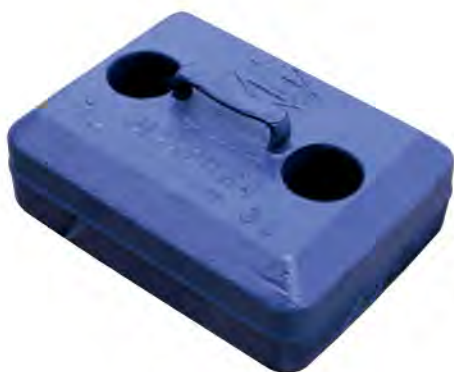

Артикул	A, мм	B, мм	C, мм	D, мм	E, мм	F, мм	Вес, кг	Тип	База, артикул	Палец, артикул
B8X8WR175	203	203	44	19	-	-	9,1	Плоский	8X8B	B8X125BN
B10X7WRS	254	178	75	32	-	-	16,1	Плоский	10X7B	58X125BN
B10X8WR175	254	203	44	19	-	-	11,6	Плоский	10X8B	58X125BN
B10X10WR275	254	254	70	25	-	-	18,1	Плоский	10X10B	115BN / 115BLN
B10X10WR5	254	254	127	76	-	-	45,4	Плоский	10X10B	115BN / 115BLN
B12X9WR	305	229	76	32	-	-	22,2	Плоский	12X9B	115BN / 115BLN
B12X9WR4	305	229	102	57	-	-	33,1	Плоский	12X9B	115BN / 115BLN
B12X12WR	305	305	75	29	-	-	32,6	Плоский	12X12B	115BN / 115BLN
B14X9WR275T	356	229	70	25	76	32	23,8	Конический	12X9B	115BN / 115BLN
B14X9WR4T	356	229	100	49	70	32	42,8	Конический	12X9B	115BN / 115BLN
B14X10WR275T	356	254	70	25	76	32	26,3	Конический	12X10B	115BN / 115BLN
B14X10WR4T	356	254	100	49	70	32	44,4	Конический	12X10B	115BN / 115BLN
B16X10WR3T	406	254	75	13	121	19	33,8	Конический	12X10B	115BN / 115BLN
AB16X10WR3T	406	254	75	13	121	19	33,8	Конический	12X10B	115BN / 115BLN

Примеры использования

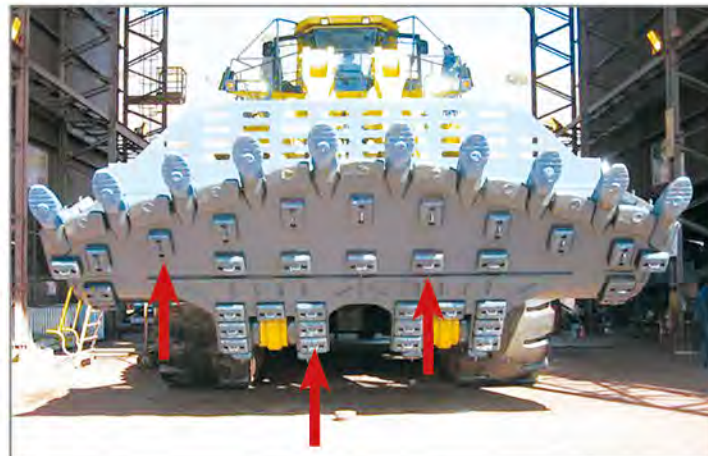



Угловая защита

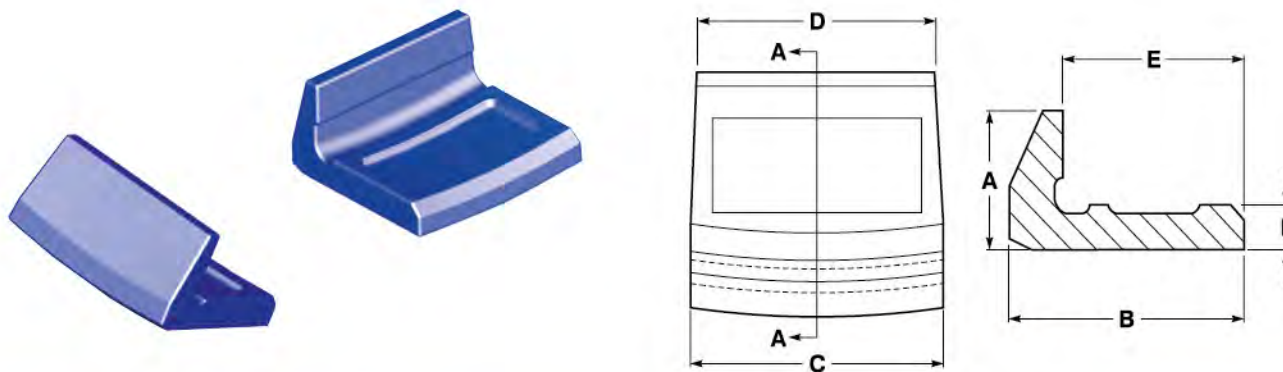

Артикул	A, мм	B, мм	C, мм	D, мм	E, мм	F, мм	Вес, кг	Класс экскаваторной техники, т
ES6697-4HX	100	175	188	178	135	32	10	20-40
ES66973HX	100	200	188	178	150	38	13	40-80
1386551MHX	171	200	203	127	178	44	16,8	80-180
ES66972HX	150	250	188	166	235	50	20	80-180
ES66975HX	200	300	250	220	235	50	38	180-400

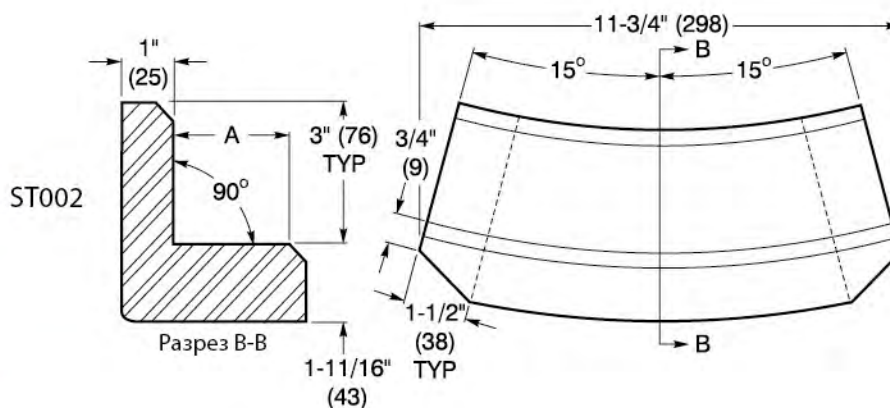

Артикул	A, мм	Вес, кг
ST002	76	13,6

Примеры использования



Дополнительная защита



Высокотвердые пластины износа



Артикул	Объем ковша, м ³	Вес, кг	А, мм	В, мм	С, мм
177354	0,1–0,3	6,3	1 000	80	10
135097	0,1–0,3	14,0	1 500	100	12
135088	0,7–1,5	15,7	1 000	100	20
135087	1,0–12,0	19,6	1 000	100	25
135027	1,0–12,0	77,0	3 000	130	25
135129	4,0–20,0	92,0	3 000	130	30
177113	4,0–20,0	65,0	1 100	250	30

* - возможны другие варианты размеров. Узнавайте у Вашего дилера.

Примеры использования



Для заметок

KOMATSU